



Mala toplotna inercija



Nizak sadržaj vode



Prilagodljivost



Jednostavno skladištenje i instalacija



16
bar

Maksimalni radni pritisak



3 međunarodna patenta



Mod. 350/700/800



Mod. 500



Mod. 600



Baterije	800: od 3 do 10 elemenata 700: od 3 do 12 elemenata 600/500/350: od 3 do 14 elemenata
Boje	Bela RAL 9010
Maksimalni radni pritisak	16 bara
Pritisak testiranja	24 bara

Svi modeli **Exclusivo** su pod garancijom **10 godina** od datuma ugradnje protiv proizvodnih grešaka, pod uslovom da se ugradnja obavlja na odgovarajući način, u skladu sa važećim propisima i odredbama koje se odnose na ugradnju, upotrebu i pravilno održavanje navedene u ovom katalogu.

Model	Termička snaga				
	ΔT 30	ΔT 40	ΔT 50	ΔT 60	ΔT 70
	W/ele.	W/ele.	W/ele.	W/ele.	W/ele.
350/100	47,3	68,6	91,5	115,8	141,3
500/100	59,5	86,0	114,5	144,6	176,2
600/100	68,9	100,0	133,5	169,1	206,4
700/100	77,1	112,0	149,5	189,4	231,3
800/100	85,2	124,0	166,0	210,7	257,7

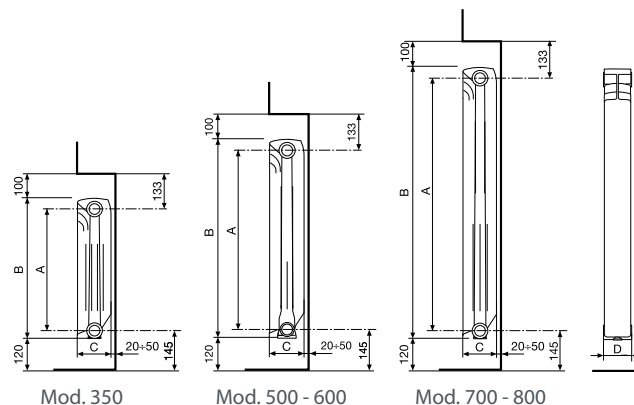







MERE SU IZRAŽENE U MILIMETRIMA

Model	Šifra	Dubina	Visina	Udaljenost	Dužina	Prečnik priključaka	Sadržaj vode	Eksponent	Koeficijent
		(C) mm	(B) mm	(A) mm	(D) mm	inča	litara/elem.	n	Km
350/100	V680014	97	407	350	80	G1	0,21	1,2910	0,5865
500/100	V710034	97	556	500	80	G1	0,26	1,2823	0,7588
600/100	V710044	97	657	600	80	G1	0,29	1,2953	0,8410
700/100	V666054	97	757	700	80	G1	0,39	1,2970	0,9358
800/100	V666064	97	857	800	80	G1	0,43	1,3070	0,9992

Maksimalni radni pritisak: 1600 kpa (16 bara) Maksimalna radna temperatura: 120 °C

Karakteristična jednačina modela $\Phi = Km \Delta T^n$

Objavljene vrednosti termičke snage su u skladu sa evropskim standardom EN 442-1:2014 i sertifikovane su od strane univerziteta „Politecnico di Milano“, laboratorija M.R.T. - Akreditovano telo № 1695.

Artikal	Opis	Šifra
	A 80 Komplet za montažu za radijatore uključuje: 2 redukcije G ½" desne; 2 redukcije G ½" leve, pocinkovane i obojene; 4 zaptivke; 1 G ½ ručni odzračni ventil sa zaptivkom; 1 G ½" slepi čep sa zaptivkom	550103
	A 81 Komplet za montažu za radijatore uključuje: 2 redukcije G ½" desne; 2 redukcije G ½" leve, pocinkovane i obojene; 4 zaptivke; 1 G ½ ručni odzračni ventil sa zaptivkom; 1 G ½" slepi čep sa zaptivkom; 3 police	550104
	A 2/1 Cevni spoj DX/SX G 1"	510011
	A 10/1 Zaptivke za cevne spojeve 1" (bez azbesta)	530105
	A 11/1 Zaptivke za kapice 1" (bez azbesta)	530108
	A 20 Komplet od dve podesive police	550037